

繁易 FLink 物联网扩展模块

FLink-4G-A



- 350+工业协议接入，支持绝大部分工业设备连接
- 本地完成数据解析，将数据推送至云端服务器
- 支持繁易远程管理工具，支持远程配置、诊断
- 支持历史数据本地缓存

产品规格

硬件参数	网络接入	以太网 移动 2G/联通 2G/电信 2G 移动 3G/联通 3G/电信 3G 移动 4G/联通 4G/电信 4G
	网络频段	LTE FDD: B1/B3/B5/B8 LTE TDD: B38/B39/B40/B41 WCDMA: B1/B8 TD-SCDMA: B34/B39 CDMA: BC0 GSM: 900/1800MHz
环境要求	工作温度	-10~60℃
	存储温度	-20~70℃
	环境湿度	10~90%RH (无冷凝)
	抗震性	10~25Hz (X、Y、Z 方向 2G/30 分钟)
机械指标	冷却方式	自然风冷
	尺寸	67.9mm×74.2mm×19.5mm (不包括天线)
	重量	约 55g
软件参数	材质	ABS 工程塑料
	VPN 透传	支持 (仅适用于自带网口的 6000 系列)
	数据监控	300 点, 支持定时上传或变化上传
	报警推送	100 点, 支持客户端推送、短信推送 (每天免费 20 条)、微信公众号推送
	历史数据	30 点, 支持掉线续传, 离线每点可存 5w 条, 云端保留 180 天
	边缘计算	支持脚本编程
	网络协议	支持超过百种工业设备协议
管理与维护	支持远程升级固件, 支持配置文件导入导出	

尺寸大小

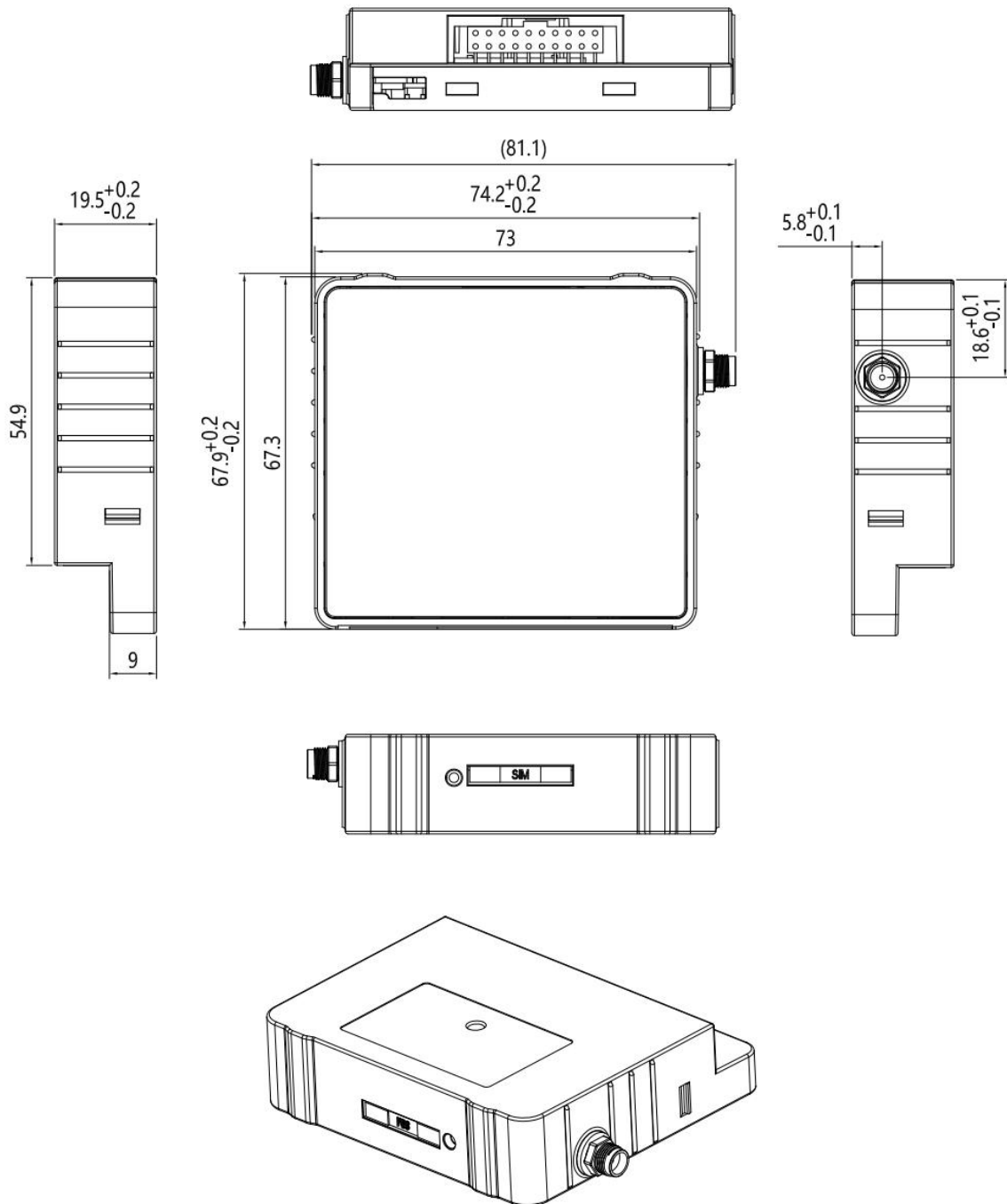

安装方式



图1-1



图1-2

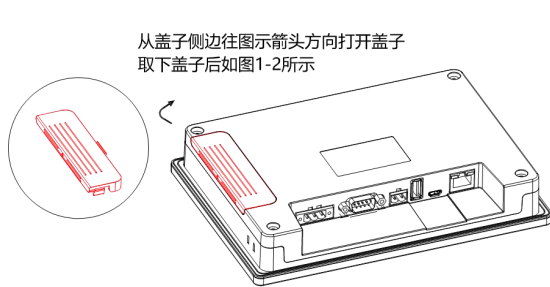

图1-3

沿着受力方向用力推进即可顺利安装卡扣

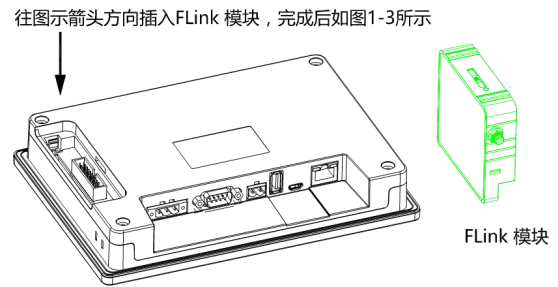

图1-4

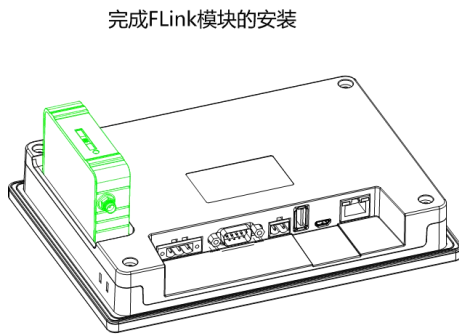
铝合金结构 HMI 背部按图
所示方向打开盖子



按图所示完成好 FLink 安
装

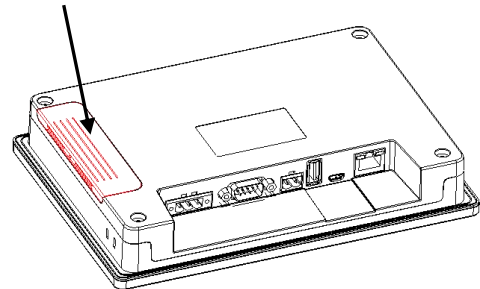
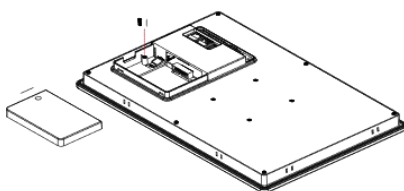
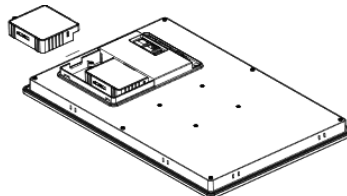

将盖子安装复位，锁好
螺丝

