

# 繁易工业物联网盒子系列产品

## FBox-5G

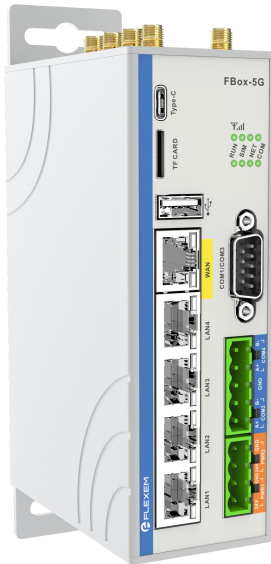

- 350+工业协议接入，支持绝大部分工业设备连接
- 本地完成数据解析，将数据推送至云端服务器
- 支持边缘计算，可在本地进行数据运算
- 支持繁易远程管理工具，支持远程配置、诊断
- 支持 PLC 程序上传、下载和监控
- 支持历史数据本地缓存
- 具有 5G 路由器功能，可为其他设备提供网络

### 产品概览

FBox 系列产品是繁易推出的工业物联网平台中的现场智能数据采集终端，可以方便地实现现场设备的远程数据采集、远程下载和远程维护。支持 350+ 的工业设备驱动协议，多路通讯接口，可满足绝大部分工业控制器设备的联网需求。支持多种上网方式，支持繁易云服务器。可直接利用繁易远程管理平台实现远程配置、诊断和管理等功能

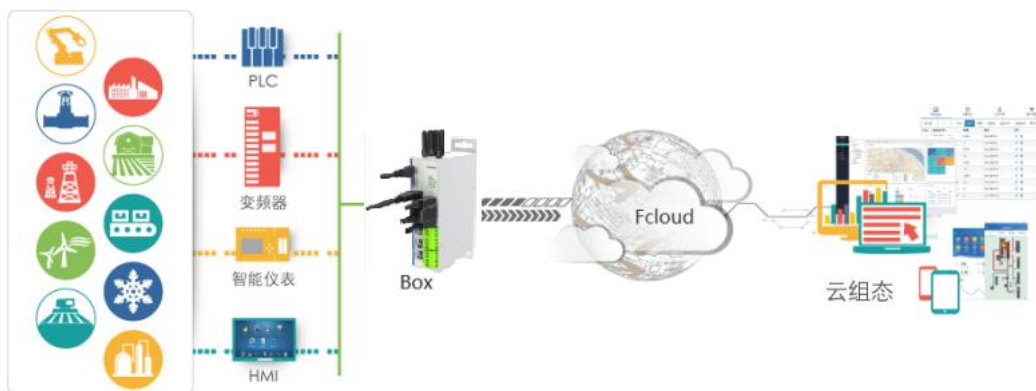

## 产品规格



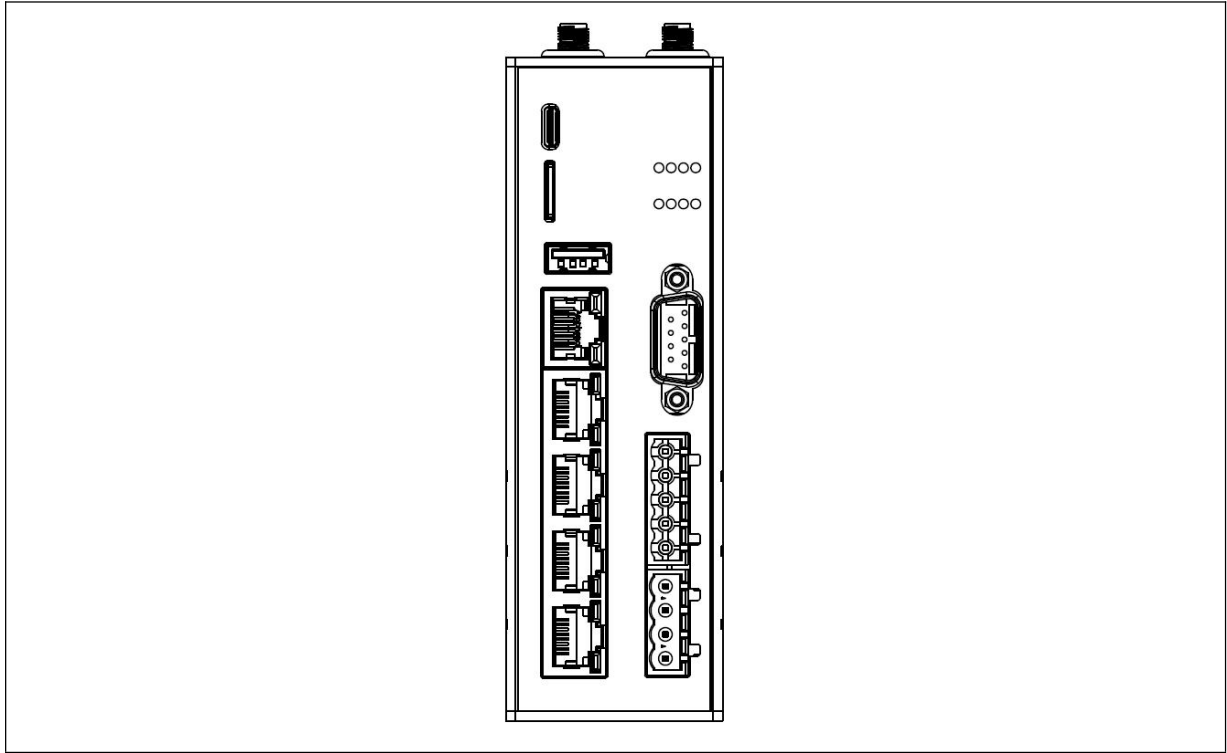

区域/运营商		中国
硬件参数	网络接入	以太网 中国移动/联通/电信的 5G 中国移动/联通/电信 4G
	网络频段	5GNR: n1/n28/n41/n77/n78/n79 4G LTE FDD: B1/B2/B3/B5/B7/B8/B20/B28 4G LTE TDD: B34/B38/39/B40/B41 WCDMA: B1/B3/B5/B8
	定位 (GNSS)	GPS/BeiDou
	CPU	800MHz ARM Cortex-A8
	存储	256MB Flash + 256MB DDR3
	以太网	1 路 10M/100M 的 WAN 口; 4 路 100M 的 LAN 口
	SD 卡	支持 TF 卡
	USB 端口	1 个 USB Slave TypeC 接口; 1 个 USB Host 2.0 A 端口
	串口	COM1: RS232/RS485/RS422 COM2: RS485 COM3: RS232 COM4: RS485
	RTC	实时时钟内置
	天线	标配 (内含 5G 和 GPS 天线)
	SIM 卡	用户自备
软件参数	VPN 透传	支持
	数据监控	1000 点, 支持定时上传或变化上传
	报警推送	400 点, 支持客户端推送、短信推送、微信公众号推送
	历史数据	200 点, 支持掉线续传, 离线每点可存 5w 条, 云端保留 180 天
	边缘计算	100 点 支持脚本编程
	网络协议	支持超过百种工业设备协议
	管理与维护	支持远程升级固件, 支持配置文件导入导出
电气规格	额定功率	< 10W
	额定电压	DC24V, 可工作范围 DC 18V~28V
	电源保护	具备雷击浪涌保护
	允许失电	< 3mS
	CE & RoHS	符合 EN61000-6-2:2005, EN61000-6-4:2007 标准, 符合 RoHS, 雷击浪涌 ±1KV, 群脉冲 ±2KV, 静电接触 4KV, 空气放电 8KV
环境要求	工作温度	-10~60°C
	存储温度	-20~70°C
	环境湿度	10~90%RH (无冷凝)
	抗震性	10~25Hz (X、Y、Z 方向 2G/30 分钟)
	冷却方式	自然风冷

机械指标	尺寸	138mm×95mm×45mm（不包括天线）
	重量	约 500g
	安装方式	标准导轨/挂扣方式
	材质	铝合金

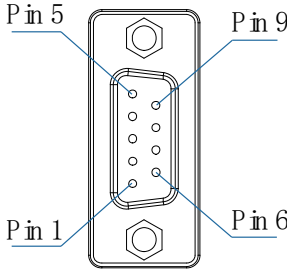
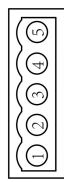
## 接线定义

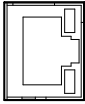

DB9 串口端子(COM1/COM3)		
	Pin1	Rx-(B) (COM1 RS485-2/4)
	Pin2	RxD_PLC (COM1 RS232)
	Pin3	TxD_PLC (COM1 RS232)
	Pin4	Tx- (COM1 RS485-4)
	Pin5	GND
	Pin6	Rx+(A) (COM1 RS485-2/4)
	Pin7	RxD_PC/PLC (COM3 RS232)
	Pin8	TxD_PC/PLC (COM3 RS232)
	Pin9	Tx+ (COM1 RS485-4)
COM2/COM4 通讯端口 ((Pin1~5 由下至上))		
	Pin1	A+ (COM2 RS485+)
	Pin2	B- (COM2 RS485+)
	Pin3	GND
	Pin4	A+ (COM4 RS485+)
	Pin5	B- (COM4 RS485-)

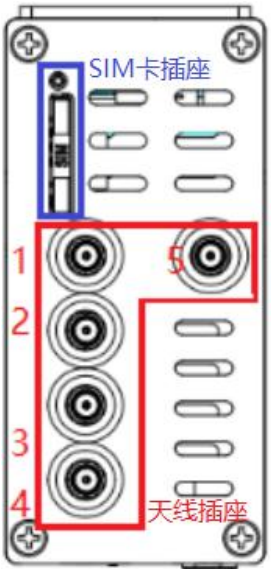
工作电源输入端子 (Pin1~4 由下至上)				
	Pin1	DC24V	PWR2 辅助电源	
	Pin2	GND		
	Pin3	DC24V	PWR1 主电源	
	Pin4	GND		
以太网网口 (5 路)				
	WAN	网关产品接入网络, 数据上传到服务器		
	LAN1~LAN4	网关产品与本地设备网络通讯, 收集本地设备数据信息		
USB Host 2.0				
	USB Type A	用于连接 U 盘, 扫码枪等外设		
USB Slave 2.0				
	USB Type C	用于下载程序与调试		
TF CARD				
	TF CARD	用于数据存储外部扩展卡		
SIM 卡插座和天线插座				
	SIM 卡插座	外插 SIM 卡 插卡口		
	天线插座	插座脚号	插座脚号	外置天线类型
		1	LMH#	5G 天线
		2	MH	
		3	*MH	
		4	LMH	
5	GPS 天线插座	GPS 天线		

## 尺寸大小

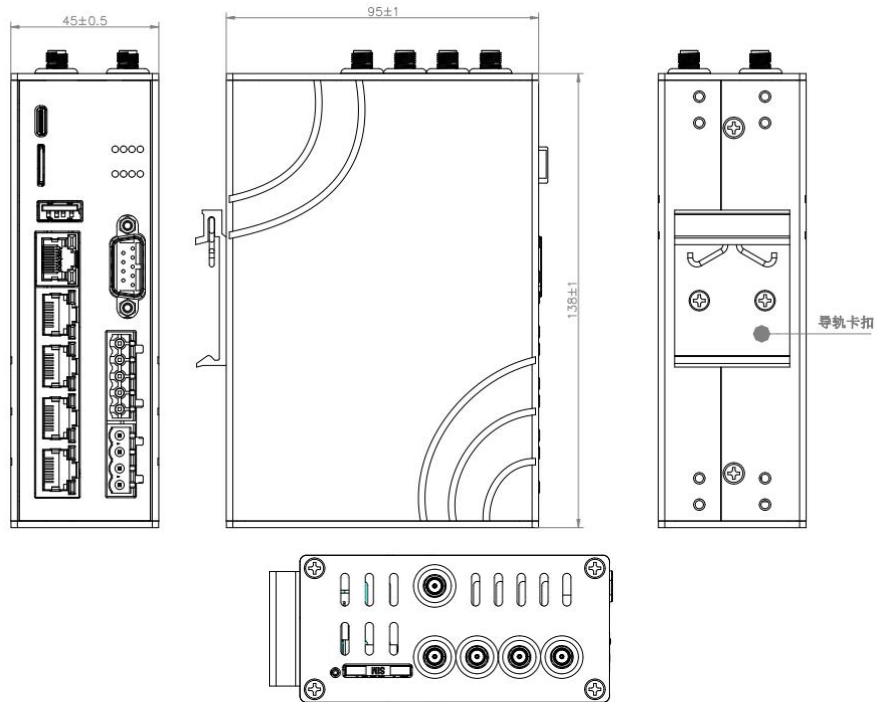

导轨安装 侧面图

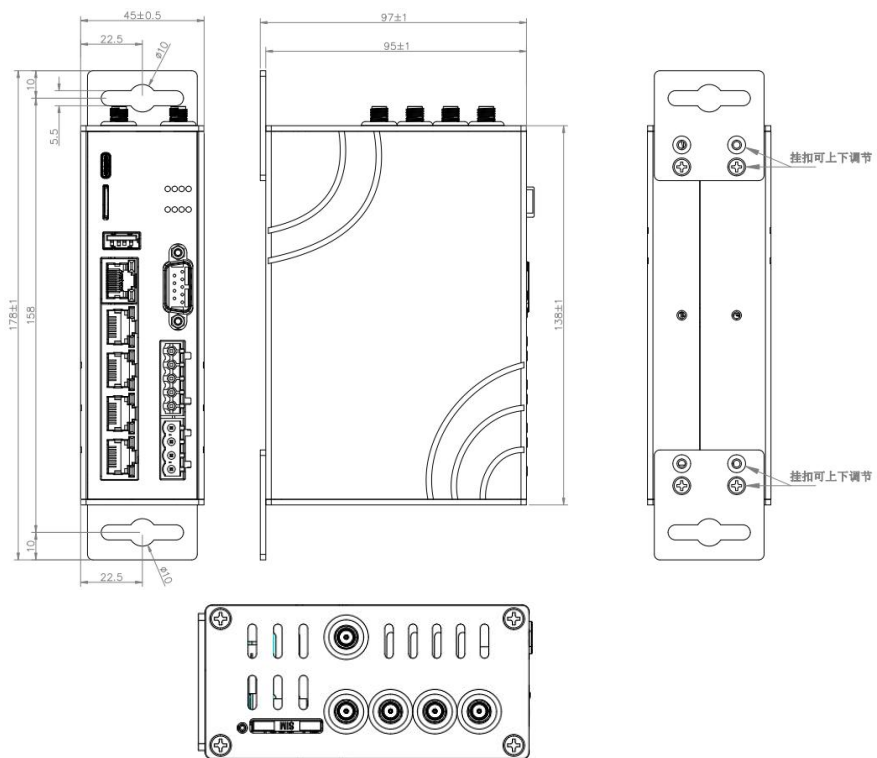

挂扣安装 侧面图

配件-天线



5G 天线实物图

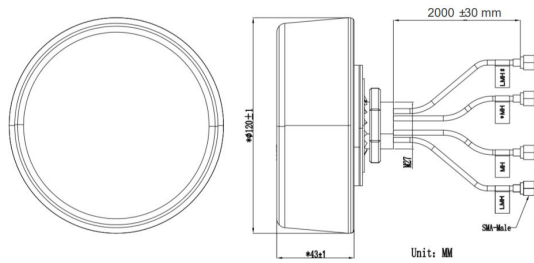

5G 天线尺寸图

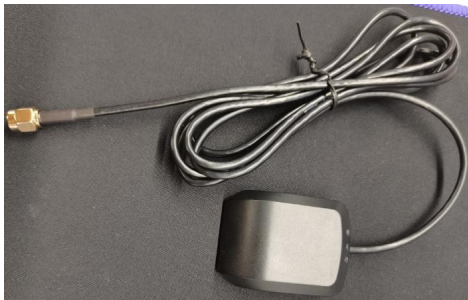

GPS 天线实物图

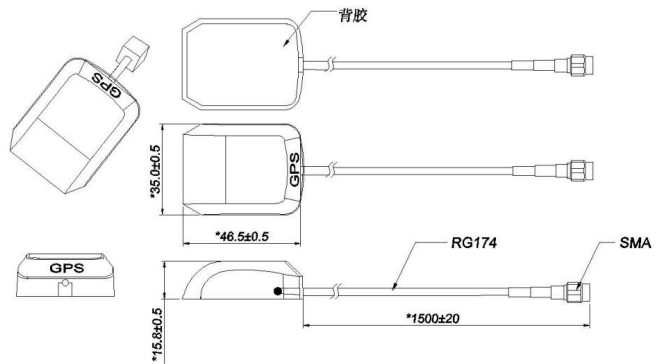

GPS 天线尺寸图



繁易公众号



【小易问答】繁易24小时在线客服

小易问答在线客服